



Изготовитель: ЗАО «ПОЖТЕХНИКА» Беларусь,
210602, Витебск, ул. Горького, 145, ptc01.com

RU ptc01.ru

BY fire.by

EAC

ШКАФЫ ПОЖАРНЫЕ
ПРЕСТИЖ®

Паспорт ПБАК.754464.120 ПС

1. НАЗНАЧЕНИЕ ИЗДЕЛИЯ

Шкафы пожарные ПРЕСТИЖ предназначены для размещения в них оборудования пожарного крана с условным проходом до 65 мм, огнетушителя (огнетушителей) и защиты их от физических воздействий.

2. КОМПЛЕКТ ПОСТАВКИ

Тип шкафа	Корпус	Дверь	Рама	Подставка	Паспорт	Информационные этикетки
Навесной	+	+	-	-	+	По одной на секцию шкафа
Встроенный	+	+	+	-	+	По одной на секцию шкафа
Приставной	+	+	-	+	+	По одной на секцию шкафа

Примечание: Допускается поставка шкафа с комплектующими изделиями оборудования пожарного крана

3. СВЕДЕНИЯ О СЕРТИФИКАЦИИ

Шкафы пожарные ПРЕСТИЖ имеют следующие сертификаты соответствия

Орган, выдавший сертификат: РЦС и Э МЧС РБ, г. Минск
№ ЕАЭС ВУ/112 02.01. ТР043 033.01 00003 (действует до 18.03.2026)

4. УКАЗАНИЯ ПО ЭКСПЛУАТАЦИИ, ТРАНСПОРТИРОВАНИЮ И ХРАНЕНИЮ

Температурный диапазон эксплуатации шкафа от плюс 5 до плюс 45 °С при относительной влажности до 90%. Обслуживание оборудования пожарного крана осуществляется в соответствии с п.2.4.3 ГОСТ 12.4.009 и «Методическим руководством по организации и порядку эксплуатации пожарных рукавов» (при поставке в Российскую Федерацию). Монтаж проводят в соответствии со строительными нормами и правилами при соблюдении следующих требований:

- удобство присоединения рукава и исключение резкого перегиба при прокладывании в любую сторону;

- удобство охвата и вращения рукой маховика.

Упакованный шкаф может транспортироваться крытым транспортом любого вида. Температурный диапазон транспортирования и хранения от минус 40 до плюс 50 °С.

Хранить упакованные шкафы предохраняя их от попадания прямого солнечного света и воздействия влаги.

5. УСТРОЙСТВО ИЗДЕЛИЯ

Шкаф пожарный (см. рисунок 1, рисунок 2, рисунок 3) состоит из корпуса 1, двери (дверей) 2, cassette рукавной 3, в которую укладывается в двойную скатку пожарный рукав, рамы 4 (для встроенных шкафов, поставляется в отдельной упаковке), подставки 5 (для приставных шкафов, поставляется в отдельной упаковке). Дверь 2 запирается на подъемно-поворотный замок 6. Рукавная cassette 3 прикреплена к стойке 9 через кронштейн 10 болтами 12 и вращается вокруг оси 11. На стойке 9 имеются четыре резьбовых отверстия и, в зависимости от расположения трубопроводов у потребителя, cassette 3 может крепиться к стойке 9 в нижнем положении для размещения пожарного крана с условным проходом DN 50 и DN 65 или верхнем положении для пожарного крана с условным проходом DN 50. На боковых стенках шкафа имеются перфорированные отверстия, одно из которых, в зависимости от расположения трубопроводов, необходимо демонтировать. Шкафы могут поставляться с покрытием (красного, белого, либо согласованного с заказчиком цвета). Шкафы могут быть открытого (с окнами в дверях) или закрытого (без окон в дверях) исполнения.

На рисунке 1, рисунке 2, рисунке 3 изображены шкафы с правым расположением дверей. Для того, чтобы шкафы с правым расположением дверей изменить на шкафы с левым расположением дверей, необходимо открутить болты 12 и извлечь cassette 3. Корпус 1 перевернуть дном вверх. В cassette 3 изменить положение уголков и кронштейна 10 на противоположное, а затем закрепить нецсету в корпусе 1 болтами 12.

Для сборки встроенного шкафа необходимо с навесного шкафа снять дверь 2, далее к навесному шкафу прикрепить раму соответствующего типоразмера из комплекта поставки, а затем в раму вставить снятую дверь (Подробнее - см. раздел 7).

6. ОСНОВНЫЕ ТЕХНИЧЕСКИЕ ДАННЫЕ И ХАРАКТЕРИСТИКИ

Обозначение шкафа	Торговое обозначение шкафа	Габаритные размеры, мм, не более	Количество размещаемых		Усл. проход пож. крана		Характеристики внешнего вида шкафов			Масса шкафа, кг, не более
			Огнетушителей	Пожарных кранов	Прямого	Углового	Тип шкафа	Наличие окна в двери	Цвет шкафа	
1	2	3	4	5	6	7	8	9	10	11
ПРЕСТИЖ-01-Ш-ПК-1/50-Н ПРЕСТИЖ-01-Ш-ПК-1/65-Н	ПРЕСТИЖ-01-НОК	540 x 650 x 230	-	1	50	50 65	навесной	откр.	красный	12,7
	ПРЕСТИЖ-01-НОБ								белый	
	ПРЕСТИЖ-01-НОД								*	
	ПРЕСТИЖ-01-НЗК								красный	
	ПРЕСТИЖ-01-НЗБ								белый	
ПРЕСТИЖ-01-НЗД	*	11,2								
ПРЕСТИЖ-01-Ш-О-Н	ПРЕСТИЖ-01-НОК-огн.	540 x 650 x 230	2	-	-	-	навесной	откр.	красный	10,0
	ПРЕСТИЖ-01-НОБ-огн.								белый	
	ПРЕСТИЖ-01-НОД-огн.								*	
	ПРЕСТИЖ-01-НЗК-огн.								красный	
	ПРЕСТИЖ-01-НЗБ-огн.								белый	
ПРЕСТИЖ-01-НЗД-огн.	*	8,5								
ПРЕСТИЖ-02-Ш-ПК-0-1/50-Н ПРЕСТИЖ-02-Ш-ПК-0-1/65-Н	ПРЕСТИЖ-02-НОК	840 x 650 x 230	1	1	50	50 65	навесной	откр.	красный	17,5
	ПРЕСТИЖ-02-НОБ								белый	
	ПРЕСТИЖ-02-НОД								*	
	ПРЕСТИЖ-02-НЗК								красный	
	ПРЕСТИЖ-02-НЗБ								белый	
ПРЕСТИЖ-02-НЗД	*	15,2								
ПРЕСТИЖ-03-Ш-ПК-0-1/50-Н ПРЕСТИЖ-03-Ш-ПК-0-1/65-Н	ПРЕСТИЖ-03-НОК	540 x 1280 x 230	2	1	50	50 65	навесной	откр.	красный	22,0
	ПРЕСТИЖ-03-НОБ								белый	
	ПРЕСТИЖ-03-НОД								*	
	ПРЕСТИЖ-03-НЗК								красный	
	ПРЕСТИЖ-03-НЗБ								белый	
ПРЕСТИЖ-03-НЗД	*	18,2								
ПРЕСТИЖ-01-Ш-ПК-1/50-В ПРЕСТИЖ-01-Ш-ПК-1/65-В	ПРЕСТИЖ-01-ВОК	590 x 700 x 250	-	1	50	50 65	встроенный	откр.	красный	14,0
	ПРЕСТИЖ-01-ВОБ								белый	
	ПРЕСТИЖ-01-ВОД								*	
	ПРЕСТИЖ-01-ВЗК								красный	
	ПРЕСТИЖ-01-ВЗБ								белый	
ПРЕСТИЖ-01-ВЗД	*	12,5								
ПРЕСТИЖ-01-Ш-О-В	ПРЕСТИЖ-01-ВОК-огн.	590 x 700 x 250	2	-	-	-	встроенный	откр.	красный	11,3
	ПРЕСТИЖ-01-ВОБ-огн.								белый	
	ПРЕСТИЖ-01-ВОД-огн.								*	
	ПРЕСТИЖ-01-ВЗК-огн.								красный	
	ПРЕСТИЖ-01-ВЗБ-огн.								белый	
ПРЕСТИЖ-01-ВЗД-огн.	*	9,8								
ПРЕСТИЖ-02-Ш-ПК-0-1/50-В ПРЕСТИЖ-02-Ш-ПК-0-1/65-В	ПРЕСТИЖ-02-ВОК	890 x 700 x 250	1	1	50	50 65	встроенный	откр.	красный	19,3
	ПРЕСТИЖ-02-ВОБ								белый	
	ПРЕСТИЖ-02-ВОД								*	
	ПРЕСТИЖ-02-ВЗК								красный	
	ПРЕСТИЖ-02-ВЗБ								белый	
ПРЕСТИЖ-02-ВЗД	*	17,0								

1	2	3	4	5	6	7	8	9	10	11
ПРЕСТИЖ-03-Ш-ПК-0-1/50-В ПРЕСТИЖ-03-Ш-ПК-0-1/65-В	ПРЕСТИЖ-03-ВОК	590 x 1330 x 250	2	1	50	50 65	встроенный	откр.	красный	24,1
	ПРЕСТИЖ-03-ВОБ								белый	
	ПРЕСТИЖ-03-ВОД								*	
	ПРЕСТИЖ-03-ВЗК								красный	
	ПРЕСТИЖ-03-ВЗБ								белый	
ПРЕСТИЖ-03-ВЗД	*	20,3								
ПРЕСТИЖ-03-Ш-ПК-0-1/50-П ПРЕСТИЖ-03-Ш-ПК-0-1/65-П	ПРЕСТИЖ-03-ПОК	540 x 1480 x 230	2	1	50	50 65	приставной	откр.	красный	27,6
	ПРЕСТИЖ-03-ПОБ								белый	
	ПРЕСТИЖ-03-ПОД								*	
	ПРЕСТИЖ-03-ПЗК								красный	
	ПРЕСТИЖ-03-ПЗБ								белый	
ПРЕСТИЖ-03-ПЗД	*	23,8								
ПРЕСТИЖ-03-Ш-ПК-2/50-Н ПРЕСТИЖ-03-Ш-ПК-2/65-Н	ПРЕСТИЖ-03-НОК-2ПК	540 x 1280 x 300	-	2	50	50 65	навесной	откр.	красный	29,5
	ПРЕСТИЖ-03-НОБ-2ПК								белый	
	ПРЕСТИЖ-03-НОД-2ПК								*	
	ПРЕСТИЖ-03-НЗК-2ПК								красный	
	ПРЕСТИЖ-03-НЗБ-2ПК								белый	
ПРЕСТИЖ-03-НЗД-2ПК	*	25,5								
ПРЕСТИЖ-03-Ш-0-Н	ПРЕСТИЖ-03-НОК-огн.	540 x 1280 x 230	4	-	-	-	навесной	откр.	красный	19,3
	ПРЕСТИЖ-03-НОБ-огн.								белый	
	ПРЕСТИЖ-03-НОД-огн.								*	
	ПРЕСТИЖ-03-НЗК-огн.								красный	
	ПРЕСТИЖ-03-НЗБ-огн.								белый	
ПРЕСТИЖ-03-НЗД-огн.	*	15,5								
ПРЕСТИЖ-03-Ш-ПК-2/50-В ПРЕСТИЖ-03-Ш-ПК-2/65-В	ПРЕСТИЖ-03-ВОК-2ПК	590 x 1330 x 320	-	2	50	50 65	встроенный	откр.	красный	31,5
	ПРЕСТИЖ-03-ВОБ-2ПК								белый	
	ПРЕСТИЖ-03-ВОД-2ПК								*	
	ПРЕСТИЖ-03-ВЗК-2ПК								красный	
	ПРЕСТИЖ-03-ВЗБ-2ПК								белый	
ПРЕСТИЖ-03-ВЗД-2ПК	*	27,5								
ПРЕСТИЖ-03-Ш-0-В	ПРЕСТИЖ-03-ВОК-огн.	590 x 1330 x 250	4	-	-	-	встроенный	откр.	красный	21,4
	ПРЕСТИЖ-03-ВОБ-огн.								белый	
	ПРЕСТИЖ-03-ВОД-огн.								*	
	ПРЕСТИЖ-03-ВЗК-огн.								красный	
	ПРЕСТИЖ-03-ВЗБ-огн.								белый	
ПРЕСТИЖ-03-ВЗД-огн.	*	17,6								
ПРЕСТИЖ-03-Ш-ПК-2/50-П ПРЕСТИЖ-03-Ш-ПК-2/65-П	ПРЕСТИЖ-03-ПОК-2ПК	540 x 1870 x 300	-	2	50	50 65	приставной	откр.	красный	44,5
	ПРЕСТИЖ-03-ПОБ-2ПК								белый	
	ПРЕСТИЖ-03-ПОД-2ПК								*	
	ПРЕСТИЖ-03-ПЗК-2ПК								красный	
	ПРЕСТИЖ-03-ПЗБ-2ПК								белый	
ПРЕСТИЖ-03-ПЗД-2ПК	*	42,5								
ПРЕСТИЖ-03-Ш-0-П	ПРЕСТИЖ-03-ПОК-огн.	540 x 1480 x 230	4	-	-	50 65	приставной	откр.	красный	24,9
	ПРЕСТИЖ-03-ПОБ-огн.								белый	
	ПРЕСТИЖ-03-ПОД-огн.								*	
	ПРЕСТИЖ-03-ПЗК-огн.								красный	
	ПРЕСТИЖ-03-ПЗБ-огн.								белый	
ПРЕСТИЖ-03-ПЗД-огн.	*	21,1								

*Цвет шкафа по умолчанию хром (другой цвет шкафа согласовывается при заказе)

ПРЕСТИЖ-01-Н

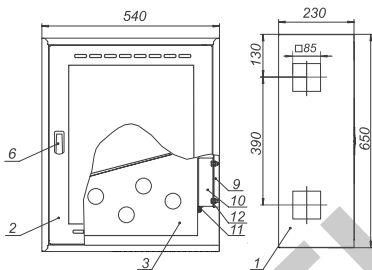

ПРЕСТИЖ-02-Н

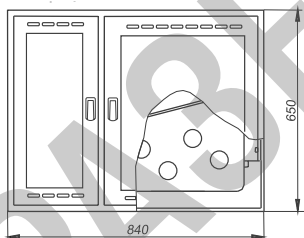

ПРЕСТИЖ-03-Н

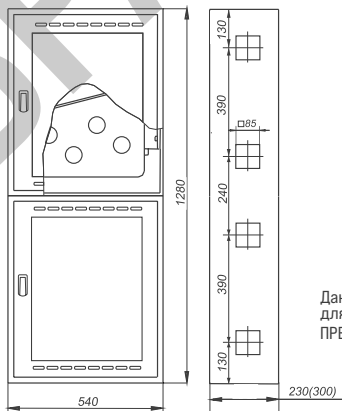

Данные в скобках
для шкафов
ПРЕСТИЖ-03-Н-2ПК

Рисунок 1- Шкафы пожарные «ПРЕСТИЖ» навесные

ПРЕСТИЖ-01-В

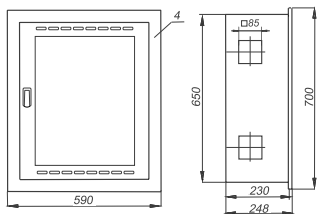

ПРЕСТИЖ-03-В

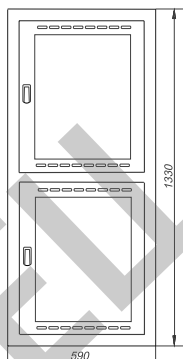

ПРЕСТИЖ-02-В



Рисунок 2 - Шкафы пожарные «ПРЕСТИЖ» встроенные

ПРЕСТИЖ-03-П-2ПК



ПРЕСТИЖ-03-П

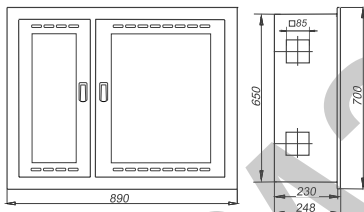
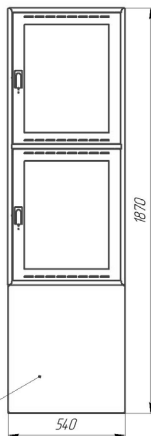

Рисунок 3 - Шкаф пожарный «ПРЕСТИЖ» приставной

Примеры записи при заказе:

Шкаф пожарный «ПРЕСТИЖ»-01-НОК-огн.» обозначает поставку шкафа пожарного типоразмера 01 навесного открытого красного, предназначенного для размещения огнетушителей

Шкаф пожарный «ПРЕСТИЖ»-02-НЗБ» обозначает поставку шкафа пожарного типоразмера 02 навесного закрытого белого, предназначенного для размещения пожарного крана и огнетушителя.

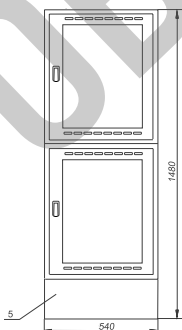
7. МОНТАЖ ШКАФОВ

7.1 Монтаж навесных шкафов осуществляется через отверстия в задней стенке корпуса шкафа.

7.2 Для монтажа приставного шкафа необходимо предварительно прикрепить к полу подставку 5, а затем к подставке прикрепить шкаф через специальные отверстия в нижней полке шкафа с помощью гаек, которые входят в комплект подставки.

7.3 Для монтажа встроенного шкафа необходимо открыть дверь (двери) 2, отогнуть планку 15 (рисунок 4) и вытащить заклепку 16 с шайбой 17, после чего демонтировать дверь. Корпус вставить в строительную нишу и закрепить его в нише. Зазоры между корпусом и стенками ниши заполнить строительным раствором. Затем произвести монтаж пожарного крана. Затем необходимо вставить раму в корпус 1 (см. рис. 5) и закрепить ее с помощью болтов и гаек М6 из комплекта поставки рамы через отверстия Ø7. Затем необходимо вставить дверь 2 в раму при помощи заклепки 16, шайбы 17 и подогнуть планки 15, а затем разместить в корпусе оборудование пожарного крана. Дверь закрыть на замок 6. Монтаж углового пожарного крана с условным проходом DN 65 мм вести с применением муфты по ГОСТ 8954, сгона по ГОСТ 8969 и контргайки по ГОСТ 8968.

7.4 При монтаже шкафов с двумя пожарными кранами необходимо переустановить cassette в верхнем отсеке в верхнее положение.

7.5 После монтажа шкафа на двери шкафа наклеить соответствующие информационные знаки из комплекта поставки.



Рисунок 4



Рисунок 5

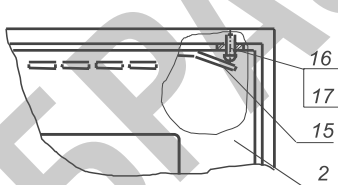

Рисунок 6 - Шкаф пожарный «ПРЕСТИЖ-01-В»

8. ВАРИАНТЫ СХЕМ РАЗМЕЩЕНИЯ ОБОРУДОВАНИЯ ПОЖАРНОГО КРАНА В ШКАФУ

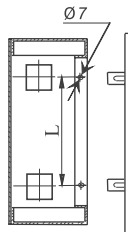
Для клапана DN 50 и DN 65

Для клапана DN 50 и DN 65

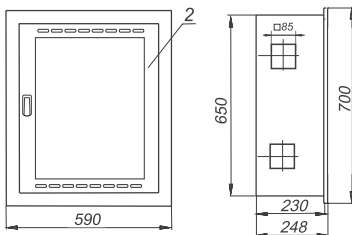
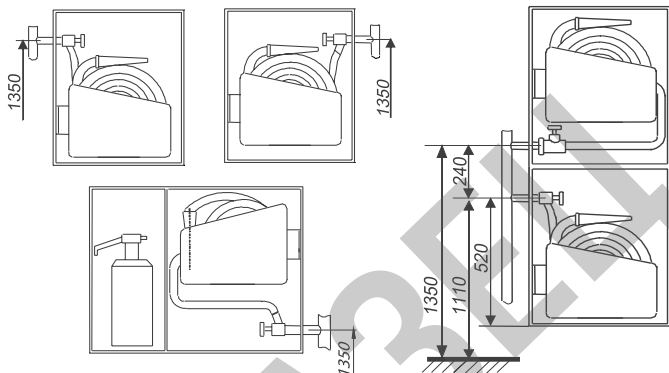

9. СВИДЕТЕЛЬСТВО О ПРИЕМКЕ

Шкаф пожарный ПРЕСТИЖ-_____ соответствует требованиям ТУ РБ 300376711.016-2003, отмечен штампом о приемке и признан годным к эксплуатации

Дата выпуска _____

Сведения о приемке _____

10. ГАРАНТИИ ИЗГОТОВИТЕЛЯ

Гарантийный срок хранения шкафа 36 месяцев со дня приемки. Гарантийный срок эксплуатации в пределах гарантийного срока хранения 24 месяца со дня ввода шкафа в эксплуатацию.

Изготовитель гарантирует устранение неисправностей, выявленных потребителем во время гарантийного срока эксплуатации, в течение месяца с момента получения сообщения.

Изготовитель гарантирует соответствие шкафа техническим характеристикам при соблюдении потребителем правил эксплуатации, транспортирования и хранения.

Изготовитель не несет ответственности в случаях несоблюдения владельцем правил эксплуатации; при отсутствии паспорта, повреждении лакокрасочного покрытия при монтаже и эксплуатации.

11. СВЕДЕНИЯ ОБ УТИЛИЗАЦИИ

Шкафы пожарные не представляют опасности для жизни и здоровья людей и окружающей среды. После окончания срока службы использованные шкафы вывозятся на промышленные свалки или предприятия вторичной переработки.